

AQUÁRIO

SUORTE A CLIENTES

Kidasen Ind. Com. de Antenas Ltda.

Fone: +55 (44) 3261 7300 / 0800 44 8000

Fax: +55 (44) 3261-7325

Av. Sincler Sambatti, 9479 Caixa Postal: 745 CEP 87055-405

Maringá - Paraná - Brasil

www.aquario.com.br

AQUÁRIO

MANUAL DO USUÁRIO CA-42

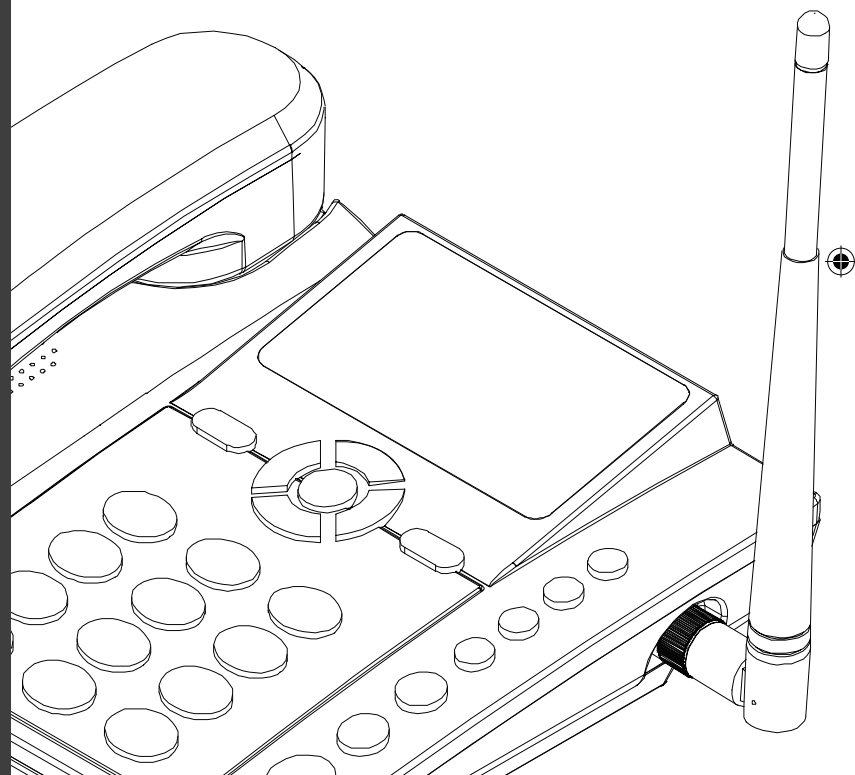



ÍNDICE

Especificações técnicas	1
Compatibilidade com Operadoras	2
Características	2
Cuidados e segurança	3
Cuidados com a bateria	4
Visão frontal do produto	5
Visão posterior do produto	6
Teclas	7
Ícones	7
Códigos de segurança	8
Instalação	9
Instalação do cartão SIM e da bateria	10
Instalação do adaptador AC/DC	12
Instalação em parede	12
Operações Básicas	13
Ligar o telefone	13
Desligar o telefone	13
Ajustar hora	13
Ajustar data	14
Realizar uma chamada	14
Para acessar seus contatos	15
Para acessar suas chamadas	15
Receber uma chamada	16
Atender uma chamada em espera	16
Recusar uma chamada	17
Encerrar uma chamada	17
Opções durante chamadas	17



Conexão GPRS	19
Métodos de entrada	20
Bloquear e desbloquear teclado	21
Modo silencioso	22
Menu	22
Estrutura	23
Contatos	25
Visualizar Contatos	25
Adicionar novo contato	27
Discagem rápida	27
Meu número	28
Estado da memória	28
Copiar contatos	29
Mover contatos	29
Apagar todos os contatos	30
Mensagens	30
Nova mensagem	31
Caixa de entrada	31
Rascunhos	32
Enviadas	33
Apagar	33
Modelos de SMS	34
Definições de SMS	34
Estado da memória	35
Contador de SMS	35
Armazenamento	36
Caixa postal	36
Configurar número da caixa postal	37
Chamadas	38
Verificar chamadas perdidas, recebidas ou realizadas	38
Apagar histórico de chamadas	39

Configurações	40
Telefone	40
Ajustar hora e data	40
Definir formato	40
Ligar/desligar o telefone	41
Configurar o envio de SMS	41
Configurar discagem	42
Idioma	42
Método preferencial para digitação	42
Display	43
Contraste	43
Definições do GPRS	43
Tempo de discagem	44
Configurações diversas	44
Luz de fundo	44
Chamada	45
Chamada em espera	45
Desvio de chamadas	45
Barramento de chamadas	46
Avançadas	47
Lista negra	47
Lista branca	48
Marcação por IP	48
Modo de atender	49
Toque	49
Rede	53
Segurança	55
Aplicações	58
Alarme	58
Calculadora	59
Calendário	60
Banda e intensidade de sinal	61
ERBs vizinhas	62
Termo de garantia	63



ESPECIFICAÇÕES TÉCNICAS

Telefone

Peso (com bateria, antena e fone)	710 g
Dimensões (C x L x A)	215 x 168 x 80 mm
Frequência de operação	850, 900, 1800 e 1900MHz
Alimentação	DC 4,6 V 700 mA
Ganho da antena	3dBi
Conector da antena	TNC fêmea

Adaptador AC/DC

Entrada	110-240 VAC 50/60 Hz 0,5 A
Saída	4,6 VDC 700 mA max

Bateria

Tipo	3,7v Íon Lítio
Capacidade	800 mAh
Tempo de conversação	3,5 horas
Tempo de repouso	180 h

COMPATIBILIDADE COM OPERADORAS

A utilização do CA-42 Dual SIM Aquário é muito simples. Para começar, basta inserir dois cartões SIM válidos, de operadoras diferentes, fornecidos pela operadora de telefonia móvel desejada.

CARACTERÍSTICAS

CARACTERÍSTICAS DO APARELHO

- Display luminoso
- Envio e recebimento de mensagens de texto
- Bateria íon de lítio recarregável
- Viva-voz
- Agenda
- Identificação de chamadas
- Registro de chamadas
- Entrada cabo de internet
- Antena removível
- Conferência de chamadas
- Restrição de chamadas
- Operação como modem GPRS
- Bloqueio do cartão SIM e do telefone
- Calendário
- Calculadora
- Alarme
- Desvio de chamadas
- Disponível em dois idiomas: português e inglês
- Lista negra
- Lista branca
- Verificação de banda e intensidade da operadora
- 23 Verificação de torres vizinhas



CUIDADOS E SEGURANÇA

A Aquário recomenda alguns cuidados para o melhor funcionamento do seu celular de mesa. Recomenda-se sempre a utilização de cabos e antenas da Aquário para o melhor funcionamento de seu produto. Utilize somente adaptadores AC/DC originais e apropriados para o telefone, uma vez que a utilização de outros adaptadores pode prejudicar e invalidar a garantia do telefone. Fique atento à tensão elétrica da rede, pois esta deve ser exatamente a indicada na etiqueta do adaptador.

- Não exponha seu telefone de mesa Aquário a temperaturas abaixo de -10 °C e acima de 40 °C.
- Não tente desmontar o telefone e não o utilize em áreas úmidas. Sempre proteja-o de líquidos e outras misturas fluídas.
- Seja muito cuidadoso ao deixar o telefone ao alcance de crianças pequenas, pois certas partes removíveis são pequenas e podem ser ingeridas.
- Segurar a antena quando o telefone estiver em uso afeta bruscamente a qualidade da chamada, e isso faz com que o telefone opere em um nível de potência mais alto que o necessário, portanto, não faça isso.

CUIDADOS COM A BATERIA

- Utilize somente baterias apropriadas para o telefone. A bateria deve ser usada para seu propósito original de uso, portanto, não provoque curto-circuito e não utilize a bateria se esta estiver danificada.
- Mantenha sempre o telefone em ambientes com temperatura entre -10 °C e 40 °C. Caso contrário, sua bateria não terá o desempenho adequado e terá sua vida útil reduzida.
- Se você notar alguma irregularidade com a bateria, como aquecimento fora do normal, deformação no formato ou aumento de volume, entre em contato com a Aquário.

PRODUTO

Visão Frontal

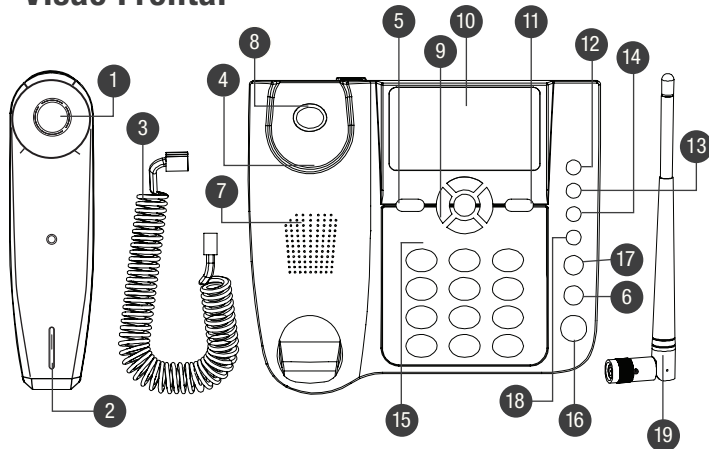

- | | |
|---|------------------------------|
| 1. Recepção de áudio | 10. Display |
| 2. Microfone | 11. Tecla de seleção direita |
| 3. Cabo espiral | 12. Tecla ligar/desligar |
| 4. Trava do fone* | 13. Tecla Agenda |
| 5. Tecla de seleção esquerda | 14. Tecla SMS |
| 6. Tecla discar | 15. Teclas alfanuméricas |
| 7. Alto-falante do viva-voz e campainha | 16. Tecla viva-voz |
| 8. Gancho | 17. Tecla rediscar |
| 9. Teclas de navegação | 18. Tecla mudo |
| | 19. Antena |

Visão Posterior

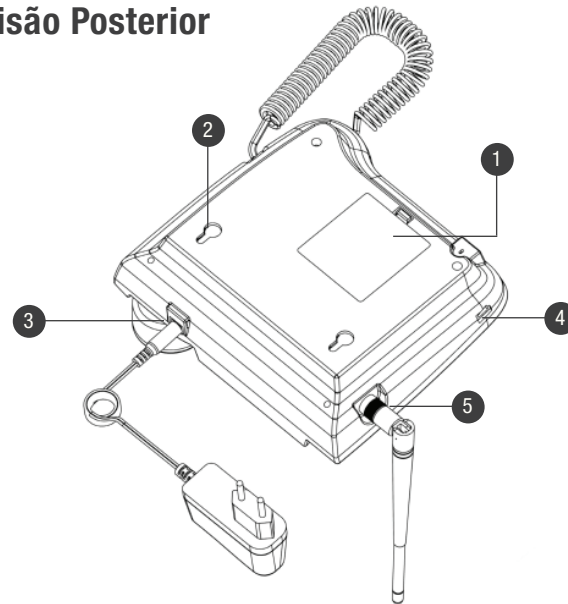



- | | |
|--|---|
| 1. Compartimento para cartão SIM e bateria | 4. Conector para cabo de dados (para comunicar com modem via porta USB) |
| 2. Suportes para fixação em parede | 5. Conector da antena (compatível com antena externa de alto ganho) |
| 3. Conector para alimentação | |

Teclas

As teclas de seleção que se encontram à esquerda/direita ativam as funções exibidas no canto inferior esquerdo/direito do display.

Teclas de navegação  : movem o cursor para as direções indicadas. São utilizadas para navegar em menus, submenus e opções. Durante as chamadas, pressione as teclas de navegação para direita/esquerda para aumentar/diminuir o volume da chamada, respectivamente.

- 1 Tecla ligar  : é responsável por realizar chamadas.
Em modo repouso, pressione esta tecla para exibir a lista de chamadas recentes.
- 2 Tecla ligar/desligar  : para ligar ou desligar o telefone.
- 3 Teclas alfanuméricas: usadas para realizar chamadas, inserir números, letras ou caracteres ao digitar textos. Em modo repouso, podem ser usadas para discagem rápida de números pré-configurados.
- 4 Tecla SMS: Pressione para acessar o menu Caixa de entrada.
- 5 Tecla mudo: em modo conversação, pressione para desativar/ativar a transmissão do áudio de sua voz.
- 6 Tecla rediscar: Pressione para rediscar o último número discado.
- 7 Tecla viva-voz  : em modo repouso aperte para iniciar uma chamada, durante a conversação, pressione para ligar/desligar o viva-voz.

Ícones



1. Nível de carga na bateria.
2. Intensidade do sinal.
3. Mensagem de texto não lida.
4. Silencioso ativado.
5. Chamadas perdidas.
6. Alarme ativado.
7. Desvio de chamada ativado.

CÓDIGOS DE SEGURANÇA

Código PIN

É o código de identidade pessoal de cada cartão SIM, que é fornecido pela operadora junto do cartão SIM. Se o código PIN for digitado incorretamente por três vezes seguidas, este será bloqueado e será necessário digitar o código PUK para desbloqueá-lo. Para mais informações, consulte sua operadora.

Código PIN2

O PIN2 é fornecido pela operadora e serve para habilitar certas funções. Caso PIN2 seja digitado incorretamente três vezes seguidas, este será bloqueado e então será necessário digitar o PUK2 para desbloquear. Para maiores informações, consulte sua operadora.

Código PUK

Para trocar o PIN bloqueado é necessário inserir o PUK (código privado de desbloqueio). O PUK é fornecido pela operadora junto com o cartão SIM. Se você perder este código, entre em contato com a sua operadora.

Código PUK2

O código PUK2 é fornecido pela operadora e é utilizado para desbloquear o código PIN2 bloqueado.

Código de bloqueio do telefone

O código de bloqueio do telefone serve para evitar que outros utilizem seu telefone sem autorização (o padrão de fábrica é: 1234). Para proteger suas informações pessoais, modifique este código de fábrica assim que possível.



INSTALAÇÃO

Quando você for instalar seu CA-42, deve haver um nível mínimo de sinal, de ao menos -102 dBm, para que seja possível receber e realizar chamadas com maior qualidade. É possível verificar este nível mínimo de sinal através do analisador de espectro do CA-42.

Para instalar seu CA-42, siga o procedimento abaixo:

1. Conecte o cabo espiral ao fone e à base;

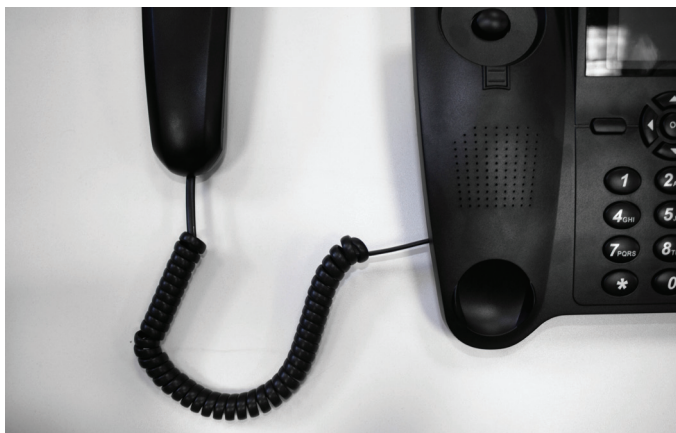

2. Conecte a antena ao telefone.



Instalação do cartão SIM e da bateria

1. Remova a tampa do compartimento para bateria e insira cada cartão SIM em seu compartimento. Observe atentamente a indicação da instalação do cartão SIM, encaixe-o com a parte metálica do chip virada para baixo e deslize-o até que esteja posicionado corretamente; só então encaixe o segundo cartão sim, da mesma maneira;

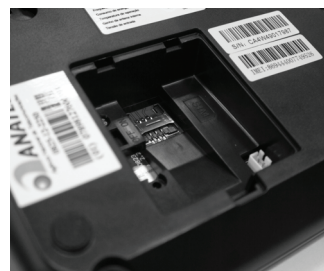

Obs.: Tenha cuidado ao inserir, remover e guardar o cartão SIM, ele pode ser danificado devido ao mau uso. Caso seja necessário remover o cartão SIM do seu celular de mesa, é necessário que o aparelho esteja desligado.

2. Conecte a bateria ao telefone, certificando-se de conectar os terminais corretamente.



3. Insira a bateria em seu compartimento e recoloque a tampa.



Instalação do adaptador AC/DC

1. Conecte o adaptador AC/DC uma ponta ao telefone e a outra à tomada elétrica. Este deve ficar constantemente conectado à rede elétrica para seu perfeito funcionamento;





2. Quando a bateria estiver instalada e descarregada, o ícone de energia da bateria irá piscar no display, indicando que ela está sendo carregada;
3. Ao final da recarga, o ícone de energia de bateria deixará de piscar no display, indicando carga completa.

Instalação em parede

Para instalar seu CA-42 na parede, alinhe os suportes da parte de trás do aparelho nos parafusos afixados na parede e empurre o encaixe para baixo até que este se encontre firme.

OPERAÇÕES BÁSICAS

Ligar o telefone

- Mantenha pressionada a tecla Ligar  por 5 segundos;
- Caso o cartão SIM não esteja inserido ou esteja posicionado incorretamente, será exibida a mensagem “*Inserir SIM*” na tela. Caso isto aconteça, pressione a tecla  por 5 segundos a para desligar o aparelho e instalar corretamente o cartão SIM;
- Se o código de bloqueio do seu telefone estiver ativado, seu telefone irá ligar apenas em modo emergência. Para desbloquear, digite o código de desbloqueio e selecione **OK**;
- Se o cartão SIM estiver protegido pelo código PIN, digite então o PIN correto e selecione **OK** para desbloquear;
- Se o cartão SIM estiver bloqueado, digite o código PUK correto e selecione **OK** para desbloquear;
- Ao ligar o telefone, uma busca automática de rede será iniciada. O nome da rede encontrada e o nível do sinal, serão exibidos no display.

Desligar o telefone

Para desligar o telefone, pressione a tecla  por 5 segundos.



Ajustar hora

- Para ajustar a hora, acesse **Menu>Configurações>Telefone>Hora e Data>Ajustar data/hora**;
- Digite a hora desejada e pressione **OK**.

Ajustar data

- Em modo repouso, acesse **Menu>Configurações>Telefone>Hora e Data>Ajustar data/hora**;
- Pressione a tecla de navegação  para chegar à alteração da data;
- Digite a data desejada e pressione **OK**.

Realizar uma chamada

- Retire o fone do gancho ou aperte o botão viva-voz  e aguarde o som de discar;
- Digite o número desejado (incluindo CSP*, DDD e DDI quando necessários);
- Pressione a tecla **limpar** para excluir dígitos errados caso necessário;
- Pressione a tecla **Discar**  para realizar chamada, ou aguarde a discagem automática;
- Selecione se deseja continuar a ligação por meio do chip 1 ou chip 2.

* Código da operadora para chamadas de longa distância.

Obs.: Em casos de ligações internacionais, pode ser necessário inserir o caractere “+” para discagem. Mantenha pressionada a tecla “ * ” por 2 s até que o caractere “+” seja exibido no display e então digite o restante dos números normalmente.

Para acessar seus contatos

- Em modo repouso, selecione **Nomes** ou aperte o botão lateral **Agenda** ou acesse **Menu>Contatos**;
- Você poderá escolher se deseja acessar os contatos apenas do SIM1, apenas do SIM2, apenas do telefone ou de todos.
- Selecione o contato que deseja realizar uma chamada e aperte a tecla Ligar 

Para acessar suas chamadas

Todas as chamadas estarão registradas em Menu>Chamadas de acordo com o tipo: realizadas, recebidas e perdidas. Quando esta lista estiver cheia, os números mais antigos serão automaticamente apagados da lista.

Para acessar essa lista e realizar uma chamada, siga o procedimento:



- Em modo repouso acesse **Menu>Chamadas** e escolha se deseja acessar os registros do SIM1 ou do SIM2;
- Escolha então se deseja acessar as chamadas perdidas, realizadas, recebidas ou se deseja apagar todas;
- Selecione o registro que deseja chamar, pressione a tecla Ligar  e realize a chamada.

Receber uma chamada

Ao receber uma chamada, o CA-42 irá emitir um alerta no display e um toque sonoro (caso não esteja configurado em modo silencioso).

No display, o telefone exibirá o número ou nome que estiver chamando (caso este número esteja salvo nos **Contatos**).

A chamada pode ser atendida das seguintes maneiras:

- Retire o fone do gancho e a chamada será atendida normalmente;
- Selecione Atender e a chamada será atendida em modo viva-voz;
- Pressione a tecla viva-voz  e a chamada será atendida em modo viva-voz;
- Pressione a tecla ligar , a chamada será atendida em modo viva-voz.

Atender uma chamada em espera

Esta função permite atender uma chamada enquanto outra já estiver em andamento. Durante uma chamada, o telefone emite um bipe sonoro no alto-falante quando outra chamada estiver sendo recebida e o display irá exibir as informações da segunda chamada. Ao ativar o recurso **Chamada em espera**, é possível colocar a primeira chamada em espera e atender à segunda.

A segunda chamada pode ser atendida através das seguintes maneiras:

1. Pressione a tecla ligar  para atender a segunda chamada e colocar a primeira em espera ou
2. Selecione **Atender** para atender a segunda chamada e colocar a primeira em espera ou
3. Para retornar à primeira chamada selecione **Opções>Trocar**.

Obs.: o recurso Chamada em espera necessita do suporte de sua operadora.

Recusar uma chamada



Se não deseja atender uma chamada, selecione **Rejeitar**. Quem estava te ligando, não receberá nenhuma informação de que a chamada foi cancelada.

Encerrar uma chamada

Para encerrar uma chamada, pressione **Encerrar** ou coloque o fone no gancho para finalizar a chamada.

Opções durante chamadas

Para encerrar uma chamada, pressione **Encerrar** ou coloque o fone no gancho para finalizar a chamada.

- Ajustar volume do áudio: durante a chamada, pressione as teclas de navegação   para diminuir/aumentar o volume do áudio da chamada.

- Acessar lista de chamadas: durante a chamada, pressione **Opções>Registro de Chamadas** para acessar a lista de chamadas.
- Viva-voz: durante a chamada pressione a tecla viva-voz  para ativar/desativar o Viva-voz.

Opções: durante a chamada, selecione **Opções** para:

- **Em espera/retomar chamada:** pausa a chamada atual, colocando-a em espera, ou recupera a chamada em espera.
- **Finalizar chamada:** finaliza a chamada atual.
- **Nova chamada:** realiza uma nova chamada durante a chamada corrente.
- **Contatos:** permite acesso a sua lista de contatos.
- **Registro de chamadas:** permite acesso ao menu registro para verificar o seu histórico de chamadas.
- **Mensagens:** permite acesso ao menu mensagens possibilitando o envio de uma mensagem durante a chamada.
- **Mudo/Não mudo:** ativa/desativa a função Mudo. Ao ativar esta função, a transmissão de sua voz será interrompida. Esta função também pode ser ativada/desativada pressionando a tecla Mudo.
- **Ativar/Desativar DTMF:** ativa/desativa a função DTMF, que é muito utilizada para navegar em URA (Unidade de Resposta Audível), etc.
- **Trocar*:** alterna entre a chamada atual e a chamada em espera.
- **Conferência*:** em uma conferência, é possível atender as chamadas de acordo com o alerta e adicioná-las à conferência, colocar a conferência em espera, conversar com um dos membros em modo privado e manter os outros em espera.
- **Terminar todas as chamadas*:** finaliza todas as chamadas

** Função disponível em situações específicas.*

Obs.: alguns recursos como Chamada em espera e Conferência necessitam de suporte da sua operadora.

CONEXÃO GPRS

O CA-42 pode operar como modem GPRS .

Acesse www.aquario.com.br (na guia Suporte>Drivers & Manuais) e faça o download do tutorial explicativo sobre a configuração GPRS no celular de mesa CA - 42* .

** Para executar esta função é necessária a utilização do cabo opcional CA – 02 Aquário, vendido separadamente.*

Obs.:

- A conexão GPRS também depende de suporte da sua operadora.
- Este recurso funciona somente em Windows® XP, Windows Vista® e Windows® 7.
- Necessário verificar a possibilidade de utilização deste serviço com a operadora, pois depende de área de cobertura.

MÉTODOS DE ENTRADA

Você pode criar mensagens ou adicionar nomes de contatos de diversas formas. Na edição de texto, as teclas irão assumir as seguintes funções:

Limpar: pressione brevemente para limpar um caractere, mantenha pressionada para limpar todos os caracteres.

Teclas de navegação ▼▲◀▶ navegam entre as opções e os caracteres

Tecla 1 ou tecla * inserem pontuação e/ou símbolos.

Tecla 0 insere um espaço.

Tecla # alterna entre diferentes métodos de entrada: Smart ABC, Smart abc, Smart Abc, ABC, abc, Smart pt, Smart Pt, Pt, pt ou numérico.

Numérico

- Em modo de edição de mensagem, pressione a tecla até ser exibido 123 na parte superior direita do display;
- Pressione normalmente as teclas numéricas de 0 a 9 para inserir o número correspondente.

Multitap Abc, ABC e abc

O método multitap de digitação é dividido em três modalidades: somente a primeira letra maiúscula (Abc), somente letras maiúsculas (ABC) e somente letras minúsculas (abc). No método multitap, você deve digitar cada caractere correspondente a cada uma das letras para formar uma palavra. Quando você precisar de caracteres especiais, pressione a tecla por alguns segundos, ou a aperte repetidas vezes.

Caracteres das teclas

2	a b c 2 á à â ã ç
3	d e f 3 é ê
4	g h i 4 í
5	j k l 5
6	m n o 6 ó ô õ
7	p q r s 7
8	t u v 8 ú û
9	w x y z 9
0	(espaço) 0
*	. , ? ! ` ` " () @ \ / : _ ; + - = % & < > £ \$ ¥ § € ¢ [] { } ~ # _
1	. , - ? ! ` @ : # \$ / _ 1

BLOQUEAR E DESBLOQUEAR TECLADO

- Para bloquear o teclado do telefone, pressione **Menu** e em seguida *;
- Para desbloquear pressione o botão esquerdo, que corresponderá ao comando “**Desblo...**”, e em seguida pressione o botão *.

MODO SILENCIOSO

- Para ativar o modo silencioso, mantenha pressionada a tecla # por 3 segundos. Será exibido na tela “*Modo silencioso ativado*” e o ícone 
- Para desativar o modo silencioso mantenha novamente pressionada a tecla # por 3 segundos e aparecerá na tela “Modo geral ativado”.

MENU

O menu é uma lista de opções e o CA-42 conta com 6 opções principais, sendo um deles o menu das duas operadoras (STK). Estas opções principais permitem acesso aos contatos, mensagens, chamadas, configurações, aplicações e os serviços das operadoras.

Para acessar o menu principal, basta apertar a tecla de seleção esquerda, que se refere ao comando Menu. Para navegar entre as opções, utilize as teclas de navegação ▼▲. Selecione **OK** para acessar a opção desejada. Para voltar um nível do menu, clique a tecla direita de seleção que corresponde a **Voltar**.

Estrutura

Contatos

- SIM1
- SIM2
- Telefone
- Todos
 - Adicionar
 - Definições
 - Discagem rápida
 - Meu número
 - Número extra
 - Estado da memória
 - Copiar contatos
 - Mover contatos
 - Apagar todos os contatos

Mensagens

- SIM1
- SIM2
- Telefone
- Todos
 - Nova mensagem
 - Entrada
 - Rascunhos
 - Saída
 - Enviadas
 - Apagar
 - Modelos de SMS
 - Definições de SMS
 - SIM 1 e SIM 2
 - Definições de Perfil
 - Definições Comuns
 - Armazenamento

Chamadas

- Registros do SIM1
- Registros do SIM2
 - Perdidas
 - Realizadas
 - Recebidas
 - Apagar todos

Configurações

- Telefone
 - Hora e data
 - Ligar/desligar o telefone
 - Configurar o envio de SMS
 - Configurar discagem
 - Idioma
 - Método preferencial para digitação
 - Display
 - Contraste
 - Definições do GRPS
 - Tempo de Discagem
 - Configurações Diversas

Chamada

- SIM1
- SIM2
 - Chamadas em Espera
 - Desvio de chamadas
 - Barramento de chamadas
- Avançadas
 - Lista Negra
 - Lista Branca
 - Rediscagem automática
 - Marcação por IP
 - Modo de atender

Toque

- SIM1
- SIM2

Rede

- Definições do SIM 1
- Definições do SIM 2
 - Nova pesquisa
 - Selecionar rede
 - Modo de seleção
- Selecionar Banda
 - SIM1
 - SIM2

Segurança

- Segurança SIM1
- Segurança SIM2
- Segurança do telefone
- Bloqueio automático do teclado

Restaurar padrão de fábrica

Aplicações

- Alarme
- Calculadora
- Calendário
- Banda e intensidade de sinal
- ERBs vizinhas

Serviços



CONTATOS

Acesse: **Menu>Contatos**

Utilize esta opção para adicionar e gerenciar os seus contatos. Você pode armazenar os seus contatos na memória do telefone ou no cartão SIM, você escolhe. No telefone, podem ser armazenados até 200 contatos, com até 40 dígitos e nomes de até 20 caracteres. O armazenamento no cartão SIM depende da capacidade do seu cartão, que é fornecido pela operadora.

Visualizar contatos

Para visualizar seus contatos, selecione a opção Nomes ou acesse **Menu>Contatos** ou clique no botão lateral **Agenda** . Ao selecionar uma dessas opções note que irá aparecer “SIM1”, “SIM2”, “Telefone” e “Todos”, escolha então a opção que deseja.

Caso você não tenha nenhum contato salvo, será exibida a opção Adicionar novo contato. Para selecionar um contato salvo, navegue através das teclas   e pressione a tecla ligar  para realizar uma chamada com este contato ou então selecione **Opções**, e irá aparecer a seguinte lista:

- **Ver:** permite visualizar detalhes do contato selecionado.
- **Enviar SMS:** permite enviar mensagem de texto para o contato selecionado.

- **Discar:** permite realizar uma chamada para o contato selecionado.
- **Editar:** permite modificar os dados do contato selecionado.
- **Apagar:** exclui o contato selecionado.
- **Copiar:** copia o contato selecionado de qualquer um dos cartões SIM para o telefone ou para o outro cartão SIM ou vice-versa.
- **Mover:** move o contato da de um cartão sim para o outro ou para o telefone e vice-versa.
- **Adicionar à lista negra:** adiciona o contato selecionado a uma lista automática de rejeição. Isso significa que se o contato adicionado à lista negra tentar te ligar, ele não irá conseguir. O contato não fica sabendo que foi adicionado à lista negra. (Para mais informações ver página...)
- **Grupo de chamadas:** insere o contato em um grupo de chamadas estabelecido pelo usuário.
- **Definições:** ao selecionar definições, aparecem outros comandos. São eles: **discagem rápida, meu número, número extra, estado da memória, copiar contatos, mover contatos e apagar todos os contatos**. Cada um deles executa sua função auto explicativa.

Adicionar novo contato

Para adicionar um novo contato, siga os seguintes passos:

- Acesse **Menu>Contatos** e selecione se deseja acessar o SIM1, SIM2, telefone ou todos.
- Clique então em **Adicionar novo contato>Adicionar**;
- Selecione o local para armazenamento: SIM1, SIM2 ou Telefone e então clique **OK**;
- Digite o nome do contato;
- Pressione a tecla de navegação para baixo ▼ e digite o número; Selecione Opções e clique em **Salvar**.

Discagem Rápida

Até 8 números de discagem rápida podem ser cadastrados no seu telefone.

Para configurar os números na discagem rápida, você deve ter estes contatos salvos na agenda:

- Acesse, Menu>Contatos e selecione se deseja um contato do SIM1, SIM2 ou do telefone.
- Selecione o contato desejado e clique Opções>Definições>Discagem rápida.
- Selecione Estado>Ativar e pressione OK;
- Após isso, selecione então a opção Adicionar número.
- Escolha a tecla em que deseja salvar este número e clique em editar.
- Selecione um contato de sua lista e pressione OK;
- Quando aparecer a pergunta “Salvar?”, selecione sim para salvar o contato na posição desejada.

Para realizar uma discagem rápida, mantenha a tecla configurada pressionada por 3 segundos para chamar o número associado.

Meu número

Esta opção permite armazenar o número de sua linha em seu cartão SIM, para que você possa consultar quando necessário. Algumas operadoras fornecem o cartão SIM já com esse número configurado. Para configurar, acesse:

- **Menu>Contatos>Opções>Definições>Meu Número**;
- Selecione **Adicionar**;
- Digite o nome e número que deseja armazenar;
- Pressione “**OK**” e escolha sim para confirmar o registro.

Estado da memória

Esta opção exibe a quantidade de contatos armazenados na memória do seu telefone e a quantidade de espaço livre na memória dos cartões SIM e do telefone.

Para visualizar esta opção acesse **Menu>Contatos>Opções>Definições>Estado da memória**. Ao acessar isso, você verá no display a memória disponível para o SIM1, SIM2 e telefone.

Copiar contatos

Esta função serve para copiar todos os contatos armazenados em um cartão SIM para o outro ou para o telefone, e vice-versa.

- Acesse **Menu>Contatos** e selecione SIM1, SIM2 ou telefone.
- Clique em **Opções>Definições>Copiar contatos**;
- Selecione: do telefone, do SIM1, do SIM2 para o telefone, o SIM1 ou o SIM2.
- Pressione **OK**. Será exibida a mensagem “*Copiar todos os Contatos?*”, selecione **Sim** para confirmar e será iniciado o processo de cópia dos contatos.

Mover contatos

Esta função serve para mover todos os contatos armazenados em um cartão SIM para o outro ou para o telefone, e vice-versa. Após mover os contatos, estes serão apagados da memória de origem.

- Acesse **Menu>Contatos** e selecione SIM1, SIM2 ou telefone.
- Clique em **Opções>Definições>Mover contatos**;
- Selecione: do telefone, do SIM1, do SIM2 para o telefone, o SIM1 ou o SIM2.
- Pressione **OK**. Será exibida a mensagem “*mover todos os Contatos?*”, selecione **Sim** para confirmar e será iniciado o processo de mover os contatos.

Apagar todos os contatos

Esta função serve para apagar todos os contatos armazenados em um cartão SIM ou no telefone.

- Acesse **Menu>Contatos** e selecione SIM1, SIM2 ou telefone.
- Clique em **Opções>Definições>Apagar todos os contatos**.
- Selecione do SIM1, do SIM2 ou do Telefone, dependendo de onde deseja apagar os contatos;
- Pressione **OK**. Será exibida a mensagem “*Apagar contatos?*”, selecione **Sim** para confirmar e todos os contatos serão apagados da memória selecionada.

MENSAGENS

Acesse: **Menu>Mensagens** ou clique no botão lateral SMS ●.

O serviço de mensagens de texto deve ter o suporte de sua operadora. Selecione **Menu>Mensagens** e selecione se deseja acessar as mensagens do SIM1, SIM2, telefone ou de todos. A partir daí, surgirão os submenus: **Nova mensagem, Entrada, Rascunhos, Saída Enviadas, Apagar, Modelos de SMS, Definições de SMS e Caixa postal**.



Nova mensagem

Aqui é possível enviar uma nova mensagem de texto para um destinatário.

- Acesse **Menu>Mensagens**, escolha SIM1, SIM2, telefone ou todos.
- Selecione **Nova mensagem** e digite o texto da mensagem, utilizando as teclas alfanuméricas para inserir letras e números, as teclas 1 ou * para pontuação e caracteres especiais e a tecla # para mudar o método de entrada de texto;
- Após a edição, pressione **Opções** para:
- **Enviar**: selecione Inserir Número e OK para inserir o destinatário manualmente, digite o número desejado e **OK>Opções>Enviar**. Se preferir selecione Adicionar a partir de contatos, escolha o contato de sua preferência e pressione **OK>Opções>Enviar**.
- **Inserir modelo**: esse telefone possui 10 mensagens de texto pré-programadas para envio. Selecione a mensagem e **OK>Opções>Enviar**.
- **Salvar em rascunho**: salva a mensagem editada em Rascunhos.

Caixa de entrada

Todas as mensagens de texto recebidas, lidas e não lidas ficam armazenadas na Caixa de entrada.

- Acesse **Menu>Mensagens**, escolha SIM1, SIM2, telefone ou todos.
- 2. Acesse **Entrada**. Serão exibidas todas as mensagens recebidas, que ficam armazenadas na memória do telefone e nos cartões SIM. As mensagens lidas são acompanhadas do ícone  e as não lidas do ícone  ;

- Selecione a mensagem desejada e pressione **Opções** para:
 - **Ver**: exibe as informações do contato e o texto da mensagem recebida.
 - **Responder**: responde ao remetente da mensagem.
 - **Retornar chamada**: realiza chamada para o remetente da mensagem selecionada.
 - **Encaminhar**: encaminha a mensagem selecionada para outro destinatário.
 - **Apagar**: apaga a mensagem selecionada.
 - **Apagar tudo**: apaga todas as mensagens da caixa de entrada.
 - **Salvar em contatos**: salva o número do remetente da mensagem em seus contatos.
 - **Filtrar por**: filtra mensagens por SIM1, SIM2 e Todas as mensagens.
 - **Avançado**: ao selecionar esta opção, você poderá: copiar para telefone, mover para telefone, copiar todas e mover todas.

Rascunhos

Todas as mensagens de texto que foram salvas antes de serem enviadas, são armazenadas em **Rascunhos**.

- Acesse **Menu>Mensagens**, escolha SIM1, SIM2, telefone ou todos.
- Selecione **Rascunhos** e pressione **Ok**;
- Selecione a mensagem desejada e pressione **Opções** para:
- **Ver**: exibe as informações do contato e o texto da mensagem.
- **Enviar**: envia a mensagem rascunho para o destinatário de sua escolha.
- **Editar**: edita a mensagem selecionada.

- **Apagar:** apaga a mensagem selecionada.
- **Apagar tudo:** apaga todas as mensagens de rascunhos.

Enviadas

Todas as mensagens de texto que foram enviadas são armazenadas em **Enviadas**.

- Acesse **Menu>Mensagens**, escolha SIM1, SIM2, telefone ou todos.
- Acesse **enviadas** e **OK**.
- Selecione a mensagem desejada e pressione **Opções** para:
- **Ver:** exibe as informações de contato e o texto da mensagem.
- **Encaminhar:** encaminha a mensagem para outro destinatário.
- **Apagar:** apaga a mensagem selecionada.
- **Apagar tudo:** apaga todas as mensagens enviadas.

Apagar

Permite apagar as mensagens. Acesse **Menu>Mensagens**, escolha SIM1, SIM2, telefone ou todos. Selecione então **Apagar** e clique **OK**.

Escolha entre as opções:

- **Caixa de entrada:** apaga todas as mensagens armazenadas na caixa de entrada.
- **Rascunhos:** apaga todas as mensagens armazenadas em rascunhos.
- **Caixa de saída:** apaga todas as mensagens armazenadas na caixa de saída.
- **Enviadas:** apaga todas as mensagens armazenadas na caixa de saída.
- **Todas as mensagens:** apaga todas as mensagens.

Modelos de SMS

Este telefone possui 10 mensagens de texto padrão para serem enviadas. São elas:

- | | |
|-----------------------------|-----------------------------|
| 1 Preciso falar com você. | 6 Vamos sair hoje? |
| 2 Estou com saudades. | 7 Desculpe, estou atrasado. |
| 3 Ligo quando for possível. | 8 Vamos almoçar? |
| 4 Ligo mais tarde. | 9 Ligo depois da reunião. |
| 5 O que vai rolar hoje? | 10 Feliz aniversário. |

Acesse **Menu>Mensagens**, escolha SIM1, SIM2, telefone ou todos. Selecione então **Modelos de SMS**. Serão exibidas as 10 mensagens modelo. Selecione a mensagem desejada e pressione opções para:

- **Utilizar:** insere na mensagem o modelo selecionado.
- **Editar:** permite editar o modelo selecionado.
- **Remover:** permite remover o modelo selecionado.

Definições de SMS

Acesse **Menu> Mensagens** e selecione SIM1, SIM2 ou telefone, selecione então, **Definições de SMS**. Utilize este menu para configurar os parâmetros necessários para envio e recebimento de mensagens de texto.

Selecione primeiramente se você deseja fazer definições do SIM1 ou do SIM2.



Ao selecionar SIM1 ou SIM2 as seguintes opções podem ser modificadas:

- **Nome do Perfil:** edita o nome do perfil selecionado.
- **Centro de SMS:** altera o número do centro de serviço de mensagens de sua operadora.
- **Validade:** configura o período de validade da mensagem como, 1 hora, 6 horas, 12 horas, 1 dia, 3 dias, 1 semana e Máximo. Durante este período a central de serviço reenviará continuamente a mensagem até que esta seja recebida pelo destinatário.
- **Relatório de entrega:** ao selecionar essa opção sua operadora enviará uma mensagem de confirmação de entrega toda vez que um SMS enviado for recebido pelo destinatário.
- **Salvar mensagens enviadas:** salva em Enviadas todas as mensagens que forem enviadas.

Estado da memória

Esta opção exibe a quantidade de mensagens armazenadas na memória do seu telefone e no cartão SIM e de espaço livre na memória dos cartões SIM e do telefone.

Contador de SMS

Esta opção exibe a quantidade de mensagens enviadas e recebidas.

Armazenamento

Permite selecionar o diretório preferencial para armazenamento das mensagens, SIM ou Telefone. O diretório não selecionado só irá armazenar mensagens após se esgotar a capacidade de armazenamento do diretório preferencial.

Obs.: esses parâmetros de configurações são obtidos com sua operadora.

Caixa postal

Quando você não atende a uma chamada recebida, esta será automaticamente desviada para o serviço de caixa postal. A pessoa que ligou poderá deixar uma mensagem, e esta será salva no sistema de caixa postal da sua operadora.

- Acesse **Menu>Mensagens** e selecione SIM1, SIM2, telefone ou todos. Acesse então o item **Caixa Postal**;
- As opções disponíveis para configuração são:
- **Chamar Correio de Voz:** realiza chamada para a caixa postal.
- **Editar:** edita o nome e o número do serviço de caixa postal, o número depende de sua operadora, geralmente estes números já vem configurados em seu cartão SIM.
- **Apagar:** permite apagar o número registrado como número de acesso a caixa postal.



Configurar número da caixa postal

- Acesse **Menu>Mensagens** e selecione SIM1, SIM2, telefone ou todos.
- Acesse então o item **Caixa Postal**;
- Selecione **Opções>Editar** e **OK**;
Selecione **Nome** e pressione **Editar**, então digite o nome caixa postal;
Pressione **Opções**, selecione **Concluído** e **OK**;
- Pressione a tecla de navegação para baixo e digite o número desejado para acesso à caixa postal e pressione **OK** para salvar.

Obs.: consulte *disponibilidade com sua operadora*.

CHAMADAS

Em **Menu>Chamadas>SIM1 ou SIM2**, você pode verificar o registro de todas as suas chamadas: perdidas, realizadas e recebidas, aparecendo detalhes como número e nome do contato (caso este número esteja cadastrado entre seus contatos), horário e data da ligação.

Em **Menu>Chamadas>SIM1 ou SIM2** e **Ok** para:

- **Perdidas:** exibe todas as chamadas perdidas.
- **Realizadas:** exibe todas as chamadas realizadas.
- **Recebidas:** exibe todas as chamadas recebidas.
- **Apagar todos:** permite apagar todos os registros de chamadas perdidas, realizadas, recebidas ou todos os registros de uma só vez.

Verificar chamadas perdidas, recebidas ou realizadas

- Em **Menu>Chamadas>SIM1 ou SIM2** e **Ok**
- Selecione entre **Perdidas, Realizadas, Recebidas** e **OK**;
- Serão exibidas as chamadas de acordo com a opção selecionada, selecione um dos números e pressione opções para:
 - **Ver:** exibe as informações do registro.
 - **Discar:** realiza uma chamada para o número registrado.
 - **Marcar IP:** Permite marcar o IP do número registrado.
 - **Enviar SMS:** envia um SMS para o número registrado.
 - **Salvar em contatos:** permite salvar o registro entre os contatos.

- **Adicionar à lista negra:** Faz com que aquele número, a partir do momento em que for adicionado à lista negra, não poderá mais te ligar. (Para mais informações veja página 47)
- **Editar:** permite editar o número registrado antes de realizar a chamada.
- **Apagar:** apaga o registro.

Obs.: em modo repouso um ícone no display indicará se há registros não lidos de chamadas perdidas.

Apagar histórico de chamadas

- Em **Menu>Chamadas>SIM1 ou SIM2** selecione **Apagar todos e Ok**;
 - Selecione as chamadas que deseja eliminar entre realizadas, perdidas
 - recebidas ou todas e clique **OK**;
- Será exibida a mensagem “*Apagar tudo?*”. Selecione **Sim** para confirmar.

CONFIGURAÇÕES

Acesse: **Menu>Configurações** e aparecerão os seguintes itens no display do seu CA-42:

Telefone

Este menu serve para configurar algumas preferências do seu telefone. As opções para configuração são:

Hora e data

Acesse **Menu>Configurações>Telefone>Hora e Data** para realizar as seguintes funções:

Ajustar hora e data

Acesse **Menu>Configurações>Telefone>Hora e Data** para realizar as seguintes funções:

- Após acessar o menu entre com a hora;
- Pressione a tecla de navegação para baixo para acessar ao modo de configuração da data;
- Entre com data e pressione OK para confirmar sua escolha.

Definir formato

Permite alterar o formato de exibição da Hora e Data.

- Após acessar o menu utilize a tecla de navegação direita ou esquerda para alterar entre as opções 12h ou 24h;
- Após a seleção pressione a tecla de navegação para baixo para acessar ao formato da data. Três opções estão disponíveis:

- DIA/MÊS/ANO
- MÊS/DIA/ANO
- ANO/MÊS/DIA (Padrão utilizado pelo idioma Inglês)
- Pressione a tecla de navegação para baixo para escolher o separador que será utilizado para exibição da data e pressione OK para confirmar a sua escolha.

Ligar/Desligar o telefone

Opção que permite configurar o horário para desligar ou ligar o CA – 42. Você pode configurar até 4 horários.

As opções serão:

- Estado: mostra o estado da opção (desativado ou ativado) ;
- Ligar ou desligar o telefone ;
- Horário de ligar/desligar o telefone.

Configurar o envio de SMS

Permite configurar a forma de envio de SMS, não necessitando escolher o SIM Card toda vez que for enviar um SMS. As opções serão:

- SIM1;
- SIM2;
- Manual (Padrão).

Se escolher a opção “SIM1” as mensagens sempre serão enviadas pelo “SIM1”. Se escolher a opção “SIM2” as mensagens sempre serão enviadas pelo “SIM2”. Se escolher a opção “Manual” você terá que escolher o SIM Card toda vez que for enviar uma SMS.

Configurar discagem

Permite configurar a forma de discagem, não necessitando escolher o SIMCARD toda vez que for fazer uma ligação. As opções serão:

- SIM1;
- SIM2;
- Manual (Padrão).

Se escolher a opção “SIM1” as ligações sempre serão feitas pelo “SIM1”. Se escolher a opção “SIM2” as ligações sempre serão feitas pelo “SIM2”. Se escolher a opção “Manual” você terá que escolher o SIM Card toda vez que for fazer uma ligação.

Idioma

Selecione o idioma desejado para o seu telefone dentre as opções disponíveis, que são português ou inglês.

- Acesse **Menu>Configurações>Telefone>Idioma**;
- Selecione o idioma desejado português ou english e pressione **OK** para confirmar a sua escolha.

Método preferencial para digitação

Permite escolher o modo que você prefere para edição dos textos em seu telefone.

- Acesse Menu>Configurações>Telefone>Método preferencial para digitação;
- Você poderá então selecionar um método entre as opções disponíveis e pressionar OK para confirmar a sua escolha. Os métodos disponíveis são:
- Smart ABC, Smart abc, ABC, abc, PT inteligente, pt inteligente, PT, pt e Numérico.



Display

Aqui você pode ativar e desativar a exibição da data e hora na tela de repouso do seu telefone.

- Acesse **Menu>Configurações>Telefone>Display>Mostrar data e hora**;
- Selecione Ativar para exibir a data e hora na tela de repouso ou desativar para não exibir, pressione OK para confirmar a sua escolha.

Contraste

Ajusta o contraste da tela.

- Acesse **Menu>Configurações>Telefone>Contraste**;
- Pressione as teclas de navegação direita/esquerda para aumentar/diminuir, respectivamente, o contraste da tela. Você pode selecionar entre 1 e 15, e então pressione OK para salvar a sua escolha.

Definições do GPRS

Opção de definição do GPRS para acesso a internet. Opções disponíveis:

- SIM1 (Padrão);
- SIM2.

Se escolher a opção "SIM1" todas as conexões à internet serão feitas pelo "SIM1".
Se escolher a opção "SIM2" todas as conexões à internet serão feitas pelo "SIM2".



Tempo de discagem

Esta função serve para configurar o seu telefone para realizar chamadas automaticamente, sem que seja necessário pressionar a tecla Ligar . Você pode selecionar um tempo entre 1 e 9 segundos. Após o tempo selecionado, o telefone irá discar automaticamente para o número que for digitado.

- Acesse **Menu>Configurações>Telefone>Tempo de discagem**;
- Selecione uma das opções disponíveis e pressione OK para salvar a sua escolha.

Para desativar a função de discagem automática selecione "0".

Configurações diversas

Luz de Fundo

Ajusta o tempo de desligamento da iluminação da tela e teclado.

- Em modo repouso acesse **Menu>Configurações>Telefone>Configurações Diversas>Luz de fundo**, e então você encontrará a opção de regular o tempo da luz de fundo;
- Pressione as teclas de navegação direita/esquerda para aumentar/diminuir, respectivamente, o tempo de iluminação, selecione entre 5 e 60 segundos e então pressione OK para salvar a sua escolha.

Chamada

Utilize este menu para configurar algumas preferências de chamada do seu telefone.

Acesse **Menu>Configurações>Chamada** e selecione SIM1, SIM2 ou Avançadas. Se você escolher SIM1 ou SIM2, aparecerão as seguintes opções no menu:

Chamada em espera

Este serviço depende de sua operadora. Com este serviço, o telefone indica quando outras ligações são recebidas durante uma chamada em andamento.

- Acesse **Menu>Configurações>Chamada>SIM 1** ou **SIM2>Chamada em espera**;
- Selecione Ativado para habilitar a chamada em espera ou desativado para desabilitar a chamada em espera, pressione OK para salvar a sua escolha;
- A opção Consultar estado mostra se a opção está ativada ou desativada.

Desvio de chamadas

O serviço de desvios depende de sua operadora. Acesse **Menu>Configurações>Chamada>SIM1** Ou **SIM2>Desvio de Chamadas**. A partir daí, aparecerá o seguinte menu de opções:

- **Desviar todas as chamadas de voz:** todas as ligações recebidas são desviadas para um número designado.
- **Desviar quando não disponível:** desvia todas as ligações recebidas para um número designado se o telefone estiver sem acesso por falta de serviço.

- **Desviar quando não atendida:** desvia todas as ligações recebidas para um número designado se não tiver atendimento até um tempo configurável de 5-30 segundos.
- **Desviar quando ocupado:** desvia todas as ligações recebidas para um número designado quando tiver pelo menos uma chamada em andamento. Esta opção deve ser configurada com a função Chamada em espera desativada. Para desativá-la, consulte o item Chamadas na seção Configurações.
- **Desviar todas as chamadas de dados:** transfere chamada de dados para outro número.
- **Cancelar todos os desvios:** desativa todas as opções de desvio do telefone.

Todas as opções acima com a opção de ativar, desativar e consultar o estado.

Barramento de chamadas

O serviço de barramento permite-lhe restringir a realização e/ou recepção de chamadas, lembrando que esse serviço depende de sua operadora. Acesse **Menu>Configurações>Chamada>SIM1** ou **SIM2>Barramento de chamadas**. A partir daí, aparecerá o seguinte menu de opções:

Chamadas realizadas com a opções:

- Todas as chamadas: barra todas as chamadas realizadas;
- Chamadas internacionais: barra todas as chamadas realizadas internacionais;
- Chamadas internacionais exceto para rede: barra todas as chamadas realizadas internacionais exceto para rede.

Chamadas recebidas com a opções:

- Todas as chamadas: barra todas as chamadas recebidas;
- Em roaming: barra todas as chamadas quando em roaming.

Cancelar tudo: cancela todos os serviços de barramento de chamadas.

Alterar senha de barramento: altera a senha do serviço de barramento de chamada.

Avançadas

Caso você acesse o menu da seguinte maneira **Menu>Configurações>Chamada>Avançadas**, você terá acesso ao seguinte menu:

Lista negra

Acesse Menu>Configurações>Chamada>Avançadas>Lista negra. Para ter acesso às informações da lista negra do seu CA-42. Você encontrará o seguinte menu:

- **Rejeitar números na lista negra:** Você terá a opção de ativar ou desativar esta rejeição. Escolha sua opção e aperte OK para confirmar;
- **Números da lista negra:** Aqui você poderá ver a lista de todos os números que já foram adicionados à sua lista negra. O limite de números é de 20.

Ativar: todos o(s) número(s) da lista terão suas chamadas bloqueadas.

Desativar: nenhum número da lista vai ter sua chamada bloqueada.

Lista branca

Acesse Menu>Configurações>Chamada>Avançadas>Lista branca. Para ter acesso à lista branca do seu CA-42. Você encontrará o seguinte menu:

- **Modo:** Aqui você irá ativar ou desativar a lista branca do seu telefone. Selecione ativar ou desativar e clique OK para confirmar.
- **Números da lista branca:** Aqui você poderá ver a lista de todos os números que já foram adicionados à sua lista branca. O limite de números é de 20.

Ativar: você apenas receberá ligações do(s) número(s) listados.

Desativar: desativa a lista branca.

Marcação por IP

Configure o telefone para fazer a marcação por IP, opção utilizada para colocar um prefixo antes do número ao fazer uma ligação.

Acesse Menu>Configurações>Chamada>Avançadas>Marcação por IP;

Edite um número e ative ou desative a marcação de IP (Para o SIM1 ou SIM2). Exemplo:

- Ativei o número 44 na marcação do SIM1. Em modo repouso digite um número 9999-9999, aperte em opções e em seguida “Marcar IP” e escolha o SIM1. Pronto o número discado vai ser o 44 9999-9999.



Modo de atender

Configure o modo para fazer o atendimento ao receber uma chamada. Opção disponível “Qualquer tecla”. Ao ativar essa opção apertando qualquer tecla o CA-42 vai atender a ligação não necessitando apertar a tecla “Atender”.

Toque

Utilize estas funções para configurar os toques de chamadas, alertas de mensagens e volumes dos toques e do teclado de seu CA-42.

Chamada SIM1

Ajusta o toque para as chamadas recebidas.

- Após acessar o menu clique em opções e escolha alterar, clique OK;
- Escolha uma das 16 opções disponíveis de toque e pressione OK;
- Pressione novamente Opções>Salvar para confirmar a sua escolha.

Chamada SIM2

Ajusta o toque para as chamadas recebidas.

- Após acessar o menu clique em opções e escolha alterar, clique OK;
- Escolha uma das 16 opções disponíveis de toque e pressione OK;
- Pressione novamente Opções>Salvar para confirmar a sua escolha.

Volume de chamada

Ajusta o volume do toque para as chamadas recebidas.

- Escolha o nível do volume desejado com as tecla de navegação direita/ aumenta e esquerda/diminui (Volume máximo:7 e para mudo:0) ;
- Pressione Opções>Salvar para confirmar a sua escolha.

Mensagem SIM1

Ajusta o toque para as mensagens recebidas.

- Após acessar o menu acesse opções e escolha alterar e OK;
- Escolha uma das opções disponíveis e pressione OK;
- Pressione novamente Opções>Salvar para confirmar a sua escolha.

Mensagem SIM2

Ajusta o toque para as mensagens recebidas.

- Após acessar o menu acesse opções e escolha alterar e OK;
- Escolha uma das opções disponíveis e pressione OK;
- Pressione novamente Opções>Salvar para confirmar a sua escolha.





Volume da mensagem

Ajusta o volume do toque para as mensagens recebidas.

- Escolha o nível do volume desejado com as tecla de navegação direita/ aumenta esquerda/diminui (Volume máximo:7 e para mudo:0);
- Pressione Opções>Salvar para confirmar a sua escolha.

Teclado

Ajusta o tipo de som para o teclado.

- Após acessar o menu escolha o tipo de som desejado com a tecla de navegação direita/esquerda, as opções são “clique” e “tom”;
- Pressione Opções>Salvar para confirmar a sua escolha.

Volume do teclado

Ajusta o volume das teclas.

- Após acessar o menu escolha o nível do volume desejado com as teclas de navegação direita/aumentar e esquerda/diminuir (Volume máximo:7 e para mudo:0);
- Pressione Opções>Salvar para confirmar a sua escolha.

Ligar

Ajusta a melodia que é reproduzida quando o telefone é ligado.

- Após acessar o menu acesse opções e escolha alterar, aperte OK;
- Escolha uma das opções entre os 5 tons disponíveis ou silencioso e pressione OK;
- Pressione novamente Opções>Salvar para confirmar a sua escolha.

Desligar

Ajusta a melodia que é reproduzida quando o telefone é desligado.

- Após acessar o menu acesse opções e escolha alterar, aperte OK;
- Escolha uma das opções entre os 5 tons disponíveis ou silencioso e pressione OK;
- Pressione novamente Opções>Salvar para confirmar a sua escolha.

Alertas

Habilita ou desabilita os alertas do sistema.

- Após acessar o menu, escolha Ativar para habilitar ou Desativar para desabilitar os alertas do sistema ou escolha com as teclas de navegação esquerda e direita;
- Pressione Opções>Salvar para confirmar a sua escolha.





Rede

Utilize esta opção para configurar as preferências de rede do seu CA-42.

Acesse Menu>Configurações>Rede e selecione Definições do SIM1, Definições do SIM2 ou Selecionar banda. Ao selecionar Definições do SIM1 e Definições do SIM2 aparecerá o seguinte menu:

Definições do SIM1 e Definições do SIM2

Definir as configurações da rede.

Acesse Menu>Configurações>Rede>Definições do SIM1 ou Definições do SIM2 . Ao selecionar Definições do SIM1 ou Definições do SIM2 aparecerá o seguinte menu:

- **Nova pesquisa:** realiza uma nova pesquisa de rede para buscar uma conexão. Caso decida interromper a pesquisa de rede, dê um rápido clique sobre o botão de liga e desliga INSERIR SÍMBOLO.
- **Selecionar rede:** faz uma busca e exibe todas as redes disponíveis próximas a você. Escolha a rede de sua preferência e pressione OK para confirmar a sua escolha.
- **Modo de seleção:** permite escolher entre o modo de conexão manual ou automático. No modo automático, o telefone irá procurar e conectar-se automaticamente às redes disponíveis na região. No modo manual, o telefone permitirá a configuração manual da rede a ser utilizada.

Selecionar Banda

Opção para selecionar a frequência da sua operadora.

Acesse Menu>Configurações>Rede>Selecionar Banda. Escolha o SIM1 ou SIM2.

As opções disponíveis são:

- Auto (A frequência vai ser selecionada automaticamente);
- 850 (O telefone irá operar somente em 850 MHz);
- 900 (O telefone irá operar somente em 900 MHz);
- 1800 (O telefone irá operar somente em 1800 MHz);
- 1900 (O telefone irá operar somente em 1900 MHz);
- 850/1900 (O telefone irá operar em 850 MHz ou 1900 MHz);
- 900/1800 (O telefone irá operar em 900 MHz ou 1800 MHz).



Segurança

Utilize este menu para configurar as opções de segurança do seu telefone. Acesse Menu>Configurações>Segurança. Aparecerão as opções Segurança SIM1, Segurança SIM2, Segurança do telefone, Bloqueio automático. Ao escolher Segurança SIM1 ou Segurança SIM2 aparecerão os seguintes itens:

Bloqueio com código PIN

Ao ativar o modo de bloqueio do PIN, o número do seu código PIN será requerido sempre que o telefone for ligado com o cartão SIM bloqueado.

- Acesse Menu>Configurações>Segurança> Segurança SIM1 ou Segurança SIM2> Bloqueio com código PIN;
- Pressione Ativar e entre com o código PIN;
- Para desbloquear selecione Desativar e digite o código PIN.

Alterar código PIN

Essa opção permite a alteração do código PIN de seu cartão SIM.

- Acesse Menu>Configurações>Segurança> Segurança SIM1 ou Segurança SIM
- Digite o código PIN atual e pressione OK;
- Digite o novo código PIN e pressione OK;
- Digite novamente o novo código PIN para confirmação e pressione OK.

Obs.: só é possível alterar o código se o bloqueio do código PIN já estiver ativado.

Alterar código PIN2

Essa opção permite a alteração do código PIN2 de seu cartão SIM.

- Em modo repouso acesse Menu>Configurações>Segurança> Segurança SIM1 ou Segurança SIM2> Alterar código PIN2;
- Digite o código PIN2;
- Digite o novo código PIN2 e aperte OK;
- Digite novamente o novo código PIN2 e pressione OK.

Segurança do telefone

Esta opção permite configurar as opções de segurança do seu telefone.

Bloquear telefone

Ao ativar o bloqueio do telefone, o código de desbloqueio será requerido sempre que o telefone for ligado.

- Acesse Menu>Configurações>Segurança>Segurança do telefone>Bloquear Telefone;
- Digite a senha. A senha configurada de fábrica é 1234, e então pressione OK.

Alterar Senha

- Acesse Menu>Configurações>Segurança>Segurança do telefone>Alterar Senha;
- Digite a senha atual e pressione OK;
- Digite a senha nova e pressione OK.
- Digite novamente a nova senha para confirmar e pressione OK.

Bloqueio automático

Configura o tempo de bloqueio do teclado.

Acesse Menu>Configurações>Segurança>Bloqueio automático. As opções disponíveis serão:

- Desativar (Desativa o bloqueio automático);
- 15 seg (Bloqueia o teclado em 5 segundos);
- 30 seg (Bloqueia o teclado em 30 segundos);
- 1 min (Bloqueia o teclado em 1 minuto);
- 5 min (Bloqueia o teclado em 5 minutos).

Restaurar padrão de fábrica

Esta função restabelece a configuração dos valores predefinidos de fábrica. Será necessário digitar o código de desbloqueio do telefone, o código predefinido de fábrica é 1234.

- Em modo repouso, acesse Menu>Configurações>Restaurar padrão de fábrica;
- Entre com a senha do telefone e pressione OK;
- A mensagem “Restaurar e reiniciar” será exibida, escolha “sim”;
- O telefone irá reiniciar e as configurações originais serão reestabelecidas.

APLICAÇÕES

Acesse: Menu>Aplicações

Neste menu, você vai encontrar as facilidades e comodidades disponíveis no seu CA-42.

Alarme

Este telefone possui 5 alarmes. Para programá-los, siga o procedimento abaixo:

- Acesse Menu>Aplicações>Alarme;
- Com a tecla de navegação para cima e para baixo escolha um dos 5 alarmes e pressione Editar;
- Com a tecla de navegação direita/esquerda escolha entre Ativar ou Desativar o alarme;
- Pressione a tecla de navegação para baixo para editar o horário;
- Digite a hora desejada para o alarme;
- Pressione a tecla de navegação para baixo para selecionar a opção da repetição, com a tecla de navegação direita/esquerda escolha entre Uma Vez ou Todos os dias e pressione a tecla de concluído para finalizar;
- Selecione Sim para confirmar sua escolha.

Obs.: na ocorrência do horário do alarme este irá despertar durante o tempo de 1 minuto ou até que seja confirmada a ação “Finalizar alarme”.



Calculadora

O telefone possui uma calculadora simples, que realiza as quatro operações básicas (adição, subtração, multiplicação e divisão).

Acesse Menu>Aplicações>Calculadora.

- **Teclas numéricas:** insere os números desejados para o cálculo.
- **Tecla #:** insere o ponto decimal na conta.
- **Tecla de navegação para baixo:** subtração.
- **Tecla de navegação para cima:** adição.
- **Tecla de navegação para direita:** divisão.
- **Tecla de navegação para esquerda:** multiplicação.

Para exibir o resultado operação pressione OK.

Calendário

- Acesse Menu>Aplicações>Calendário;
- Será exibida a data atual com dia, mês, ano e dia da semana.
- Avanço diário: pressionando as teclas de navegação para direita e para esquerda você avançará ou retrocederá o calendário em 1 dia.
- Avanço semanal: pressionando as teclas de navegação para cima e para baixo você avançará ou retrocederá o calendário em 1 semana.





Banda e intensidade de sinal

Este telefone possui uma função bastante técnica e muito interessante, que permite que você verifique exatamente a frequência e a intensidade do sinal que o seu CA-42 está recebendo naquele momento.

- Acesse Menu>Aplicações, selecione Banda e intensidade de sinal, escolha e OK;
- Selecione se deseja consultar a banda e intensidade de sinal do SIM1 ou do SIM2;
- No display será possível visualizar a frequência e a intensidade do sinal recebido naquele momento. O sinal é atualizado entre 5 à 8 segundos. A aplicação “Banda e Intensidade de sinal”, se aberta por mais de 30 minutos o CA-42 irá reiniciar após esse período. A intensidade do sinal se limita aos seguintes números:

- 111 ou menor = Sem sinal
- 110 a -105 = Sinal péssimo
- 104 a -95 = Sinal ruim
- 94 a -83 = Sinal médio
- 82 a -75 = Sinal bom
- 74 ou maior = Sinal ótimo



ERBs Vizinhas

Este telefone possui uma função bastante técnica e muito interessante, que permite que você verifique a intensidade do sinal das ERBs (Estações rádios base) vizinhas que o seu CA-42 está recebendo naquele momento.

Acesse Menu>Aplicações, selecione ERBs vizinhas, escolha e OK;

Selecione se deseja consultar as ERBs vizinha do SIM1 ou do SIM2;

No display será possível visualizar a intensidade do sinal recebido naquele momento das torres das proximidades.

TERMO DE GARANTIA

Nome do cliente:

Assinatura do cliente:

Nº da nota fiscal:

Data da compra:

Modelo: Nº de série:

Revendedor:

Cobertura da garantia

- A AQUÁRIO, através do presente termo, concede garantia contra vícios e defeitos de fabricação em materiais e mão de obra empregados no processo fabril, pelo período de:
 - a) 3(três) meses “garantia legal de adequação” (art. 24 c/c 26 do CDC) acrescidos de;
 - b) 9(nove) meses de garantia contratual complementar (art. 50 do CDC).
- O período de garantia se inicia na data da primeira compra do produto, efetuada em um distribuidor ou revendedor autorizado, de acordo com o respectivo documento fiscal emitido.
- O consumidor para obter direito a garantia deverá fazer prova da compra do produto mediante apresentação da respectiva nota fiscal, sem rasuras e emendas, onde conste de forma inequívoca, data de emissão e descrição do produto garantido.

- Após análise técnica, sendo constatado vício de fabricação, a AQUÁRIO efetuará o devido reparo empregando a mão de obra necessária e substituindo as peças viciadas. Caso não seja possível efetuar o reparo, o produto será substituído por outro igual ou de funcionalidade equivalente.

Condições de uso da Garantia:

O consumidor para solicitar a garantia do produto, deverá adotar os seguintes procedimentos:

1. Constatado o defeito, o consumidor poderá optar por:
 - a) Levar o produto a uma das assistências autorizadas pela AQUÁRIO, conforme lista publicada no site www.aquario.com.br ou;
 - b) Entrar em contato com o Serviço de Atendimento ao Consumidor - 0800 44 8000.

Somente estes canais, estão autorizados a avaliar e sanar o vício durante o período de garantia Legal ou Complementar.

2. O produto deverá ser encaminhado para assistência técnica juntamente com cópia da nota fiscal de compra, bem como o relato específico do vício apresentado.
3. As despesas com deslocamento do consumidor (ida e volta) ou envio do produto (frete remessa e retorno) ao serviço autorizado, são de responsabilidade única e exclusiva do consumidor.
4. Os produtos que forem enviados para assistência por meio de transportadora ou correios deverão estar acondicionados em embalagem capaz de garantir sua integridade (preferencialmente na embalagem original), com todos os acessórios pertencentes a ele.

Condições Gerais:

- A garantia abrange a substituição das peças que apresentarem vícios constatados como sendo de fabricação, além da mão de obra utilizada no reparo.
- As despesas com peças ou partes que não acompanhem o produto são de responsabilidade única e exclusiva do consumidor;
- Conforme este termo de garantia, AQUÁRIO reserva-se ao direito de alterar as características gerais, técnicas e estéticas de seus produtos sem aviso prévio.
- Para sua comodidade, guarde o Manual do Usuário, o Termo de Garantia e a nota fiscal de compra do produto. Quando necessário consulte nossa Rede de Serviços Autorizados pelo site www.aquario.com.br e/ou Serviço de Atendimento ao Consumidor - 0800 44 8000.

Itens Excluídos da Garantia

Fica excluído da garantia oferecida, o produto que:

- O número de série esteja adulterado ou rasurado;
- Encontrar-se com lacres de segurança rompidos;
- Com danos estéticos como amassados e rachaduras;
- Possua danos não decorrentes de vícios dos materiais ou mão de obra, ambos empregados no processo de fabricação;
- Foi submetido à voltagem de linha elétrica incorreta, oscilações e sobre tensão;
- Apresente vícios não notificados dentro do período de garantia;
- Apresente desgaste natural de uso das partes, peças e componentes, inclusive os danos causados por agentes da natureza, tais como: raios; umidade; maresia; inundações e desabamentos;
- Foi submetido a uso indevido, em desacordo com o manual de instruções, ou uso com negligência e imperícia.
- Tenha sido instalado em desacordo com o manual do usuário.
- Foi submetido a conserto, adaptações ou modificações efetuadas por pessoas ou empresas não autorizadas pela AQUÁRIO.