

DUPLAMATIC

2x1 e 3x1 Furo Redondo

*Perfuradora para
Duplo Anel*



*Manual de
Instruções*

Há mais de 30 anos, a LASSANE vem se destacando como uma empresa pioneira na fabricação de máquinas, equipamentos e suprimentos para encadernação. Sempre investindo em pesquisas e desenvolvimento de novos materiais, para constante evolução dos seus produtos.

Por este pioneirismo tecnológico, a LASSANE, com distribuidores em todo Brasil e exportando para vários países, é hoje uma empresa líder que vem transformando toda indústria nacional do setor.

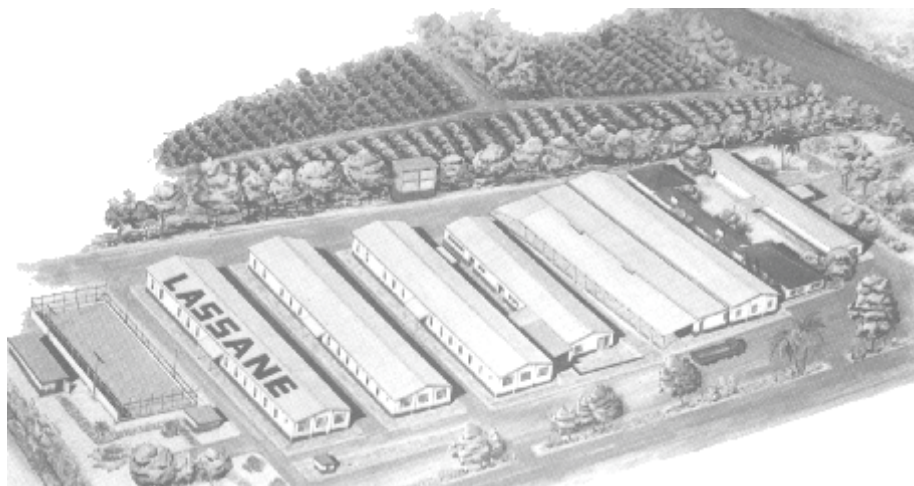

Lassane
30 anos
Tradição e Qualidade

Conheça em detalhes, neste site, toda a linha de produtos Lassane

www.lassane.com.br

SÃO PAULO - Rua Machado de Assis, 753 - Acimação - 04106 - 011 - São Paulo - Tel.: 55 11 5549-8511 - Fax: 55 11 5571 - 6005

MINAS GERAIS - Estrada da Charneca, s/nº - 371900 - 000 - Três Pontas - MG - Tel.: 55 35 3265-1267 - Fax: 55 35 3265 - 1228

Manual de Instruções

DUPLAMATIC LASSANE

Equipamento de simples operação e de extraordinária robustez. Solicitamos apenas uma atenta leitura da seqüência abaixo, para seu melhor aproveitamento e rendimento.

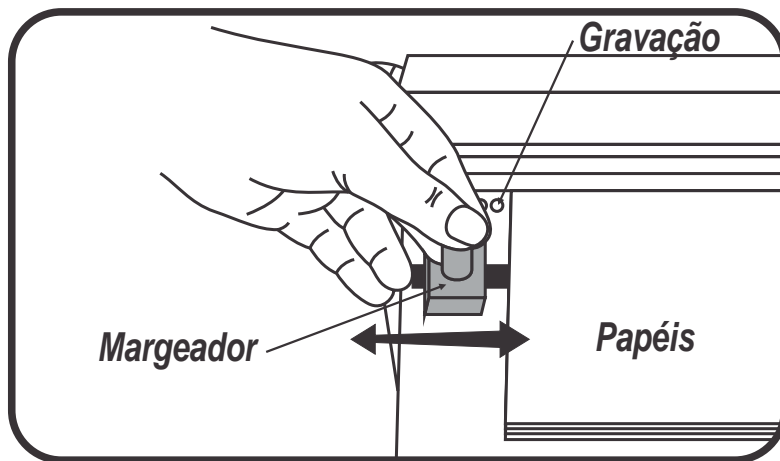

Des. 1

REGULAGEM DO MARGEADOR

Para que sua encadernação não fique com meio furo nas extremidades, oriente-se através da gravação existente na base (des. 1).

Não conseguindo esta centralização, anule os punções necessários (ver sistema para anular punção).

Definida a posição ideal, libere o margeador através da alavanca e movimente-o até encostar no papel.

Trave-o nesta posição.

PERFURAÇÃO

Com a alavanca totalmente para trás, introduza no máximo 20 folhas (papel 75g/m²), deixando-as enconstadas ao margeador à esquerda.

Abaixe a alavanca até encostar no apoio, levante a alavanca e retire o papel já perfurado.

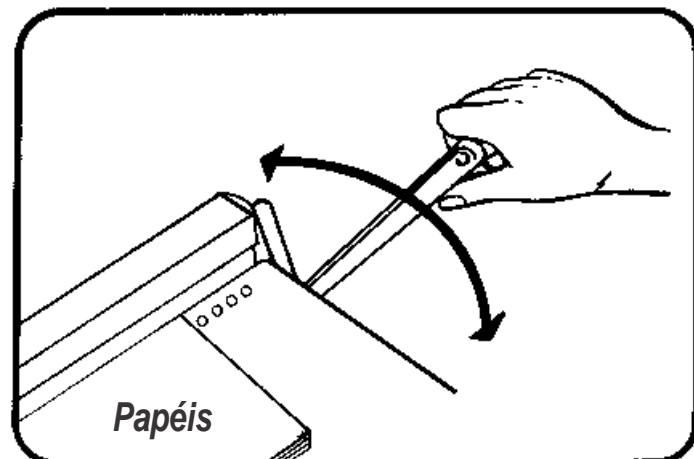

Des. 2

SISTEMA PARA ANULAR PUNÇÃO

- 1- Retirar as borboletas que se encontram na parte posterior do quadrado.
- 2- Abaixar toda a alavanca até encostar no apoio.
- 3- Retirar os três parafusos allen.
- 4- Levantar a alavanca e inclinar o quadrado para frente (Fig. 2).
- 5- Escolha os punções a serem retirados. Caso esteja difícil, puxar com um alicate.
- 6- Voltar o quadrado na posição inicial e ir abaixando a alavanca até que o quadrado encaixe novamente dentro da calha, se necessário forçar a calha para cima até coincidir com os furos do quadrado.
- 7- Recolocar os parafusos allen e apertar as borboletas, deixando as orelhas no sentido horizontal.

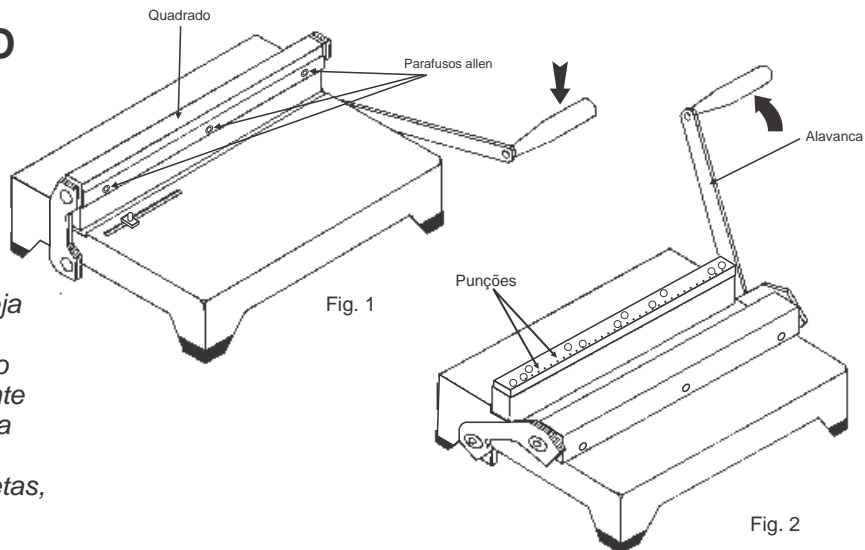

MEDIDA PARA PERFURAÇÃO

Furo Redondo 2x1

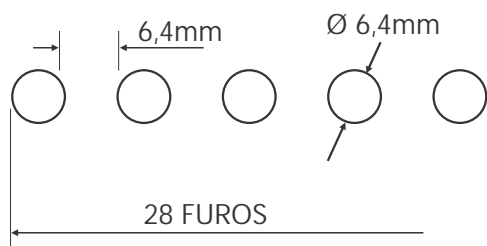

Furo Redondo 3x1

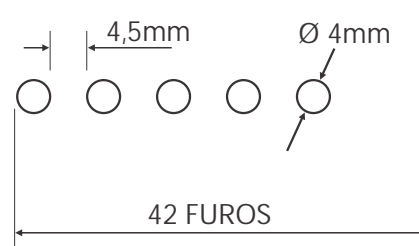

OBSERVAÇÕES IMPORTANTES

Colocar folhas em excesso, força muito o equipamento e o rendimento do operador é ineficiente .
Jamais tente perfurar metais, a DUPLAMATIC foi projetada para perfurar papéis e plásticos.
Remova os grampos, clips, alfinetes ou outros objetos que possam danificar o equipamento .
Faça uma limpeza periódica do equipamento, e esvazie a gaveta de picotes localizada atrás da máquina.
Mantenha os punções livres e limpos. Após constante uso, deverão ser trocados ou afiados .
Lubrifique todo o conjunto com óleo fino, principalmente mancase punções.
A DUPLAMATIC possui regulagens delicadas.
Não tente fazer reparos por conta própria, entre em contato com nosso Departamento Técnico em São Paulo - Fone: (0xx11) 5549-8511

GARANTIA

Este equipamento foi fabricado dentro da mais moderna técnica, sendo um aparelho de fácil operação. A LASSANE oferece uma GARANTIA, limitada a comprovados defeitos de fabricação, pelo prazo de 6 (seis) meses contados a partir da emissão da Nota Fiscal de Venda. Estão excluídos desta garantia quaisquer defeitos provenientes do mal uso, quedas, acidentes de qualquer natureza.
É de responsabilidade do cliente o transporte de ida e volta do equipamento.

Para fazer uso da GARANTIA, o cliente deverá providenciar o envio do equipamento defeituoso, acompanhado da Nota Fiscal, para nossa fábrica localizada a Estrada da Charneca S/N, CEP 37190-000 - Três Pontas - MG.